

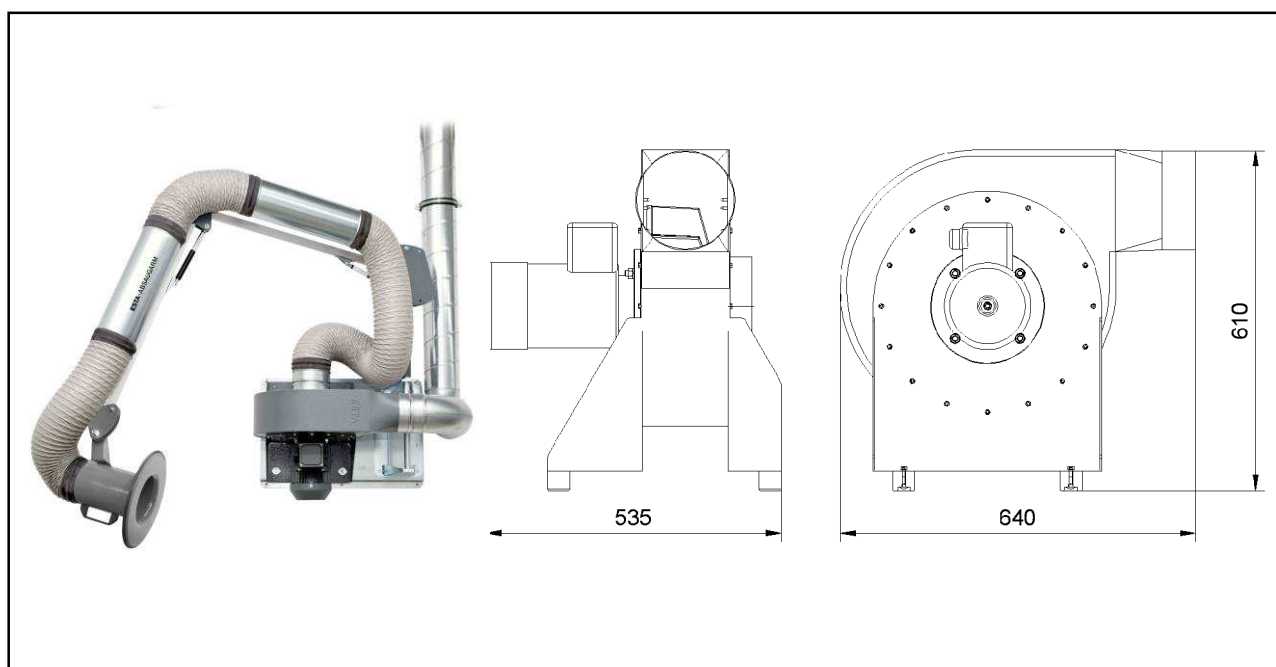

Absaugereinheit RG-300 zur Rauchabsaugung (01.131)

Anschlussspannung (V)	400	Max. Unterdruck (Pa)	2.300
Antriebsleistung (kW)	2,2	Max. Luftvolumenstrom (m ³ /h)	3.000
Nennstrom (A)	4,4	Gewicht ohne Absaugarm (kg)	38
Nennfrequenz (Hz)	50	Ansaugstutzen (mm)	180
Vorsicherung (A)	16	Abmaße (L x B x H) (mm)	640 x 535 x 610
Schalldruckpegel (dBA)	84	Mit Absaugarm (m)	3,0



Absaugwelt24.de

Einsatzbereich:

- Absaugung von Schweißrauch, Rauch und Dämpfen
- Einzel- und Mehrplatzabsaugung in Industrie und Handwerk

Ihr Nutzen auf einen Blick

- Hohe Leistung
- Robuste Verarbeitung
- Niedrige Betriebskosten
- Breites Einsatzspektrum
- Einfach und effizient

Besonderheit:

- Ausblas-Stutzen variabel

Optionen

- Sonderausführung mit Wechselstrommotor 230V
- Gehäuse und Flügelrad in Edelstahl
- Sonderspannungen
- Sonderlackierung